



**RICHTER**

**SC1  
STEAM CLEANER**



**PURELIFE**





# RICHTER

## SC 1 STEAM CLEANER

USER MANUAL – ENGLISH

### SAFETY INSTRUCTION

Congratulations on the purchase of SC1 steam cleaner, please read these safety instructions carefully before operating the machine and keep it for further reference.

- This product is meant for domestic use only. Professional or incorrect use or failure to comply with the manual, exonerates Pure Life from any responsibility or guarantee on the product.
- The SC1 steam cleaner is built in accordance with the safety type IPX 4. Thus it is splash resistant.
- The unit must always be standing horizontally on the wheels. Never place the unit on the cable reel.
- This appliance can be used by persons with reduced physical, sensory or mental capabilities or lack of experience and knowledge if they have been given supervision or instruction concerning use of the appliance in a safe way and understand the hazards involved. Children shall not play with the appliance.
- The appliance shall not be left unattended while it is connected to the supply mains.
- Compare the electric data on the rating plate with the mains voltage, frequency and max. Ampere, these figures have to comply.
- The mains have to be protected by a 16A or 10A fuse and with an earth leakage circuit breaker (FI circuit). The mains needs to be earthed.
- The hose and cord contain electrical components and should be checked regularly.
- Do not use the device if the cord or the unit appears to be damaged.
- In case of damage switch off and unplug the unit and contact a Pure Life.
- The appliance is not to be used if it has been dropped, if there are visible signs of damage or if it is leaking.
- If the supply cord is damaged, it must be replaced by the manufacturer, its service agent or similarly qualified persons in order to avoid hazard.
- Any repair must be carried out solely by authorized Pure Life technicians. Use only Richter ORIGINAL spare parts. Appliances repaired by unauthorized technicians can represent a danger to the users and render the warranty void.
- Do not try to modify the unit yourself.
- Do not pull the cord to disconnect the plug.
- Do not pull the unit so far away from the socket that the cable becomes too stretched.
- Do not immerse the unit in water.
- Never point the steam jet on persons or animals.
- The steam must not be directed towards equipment containing electrical components, such as the interior of ovens.
- Never aim the steam jet directly at non heat-resistant materials.
- Never aim steam jet directly at silk, fur, leather or velvet. Before the use on sensitive materials, we recommend that you test it on a hidden area of the surface you intend to clean.
- Steam can loosen wax, furniture polish, plastic coatings or paint and edge band from edges. Do not direct the steam at

glued laminated edges as the edge band may loosen. Do not use the appliance for cleaning unsealed wood or parquet floors. Do not use the appliance for cleaning painted or plastic coated surfaces such as kitchen or living room furniture, doors or parquet. To clean these surfaces, steam a microfiber cloth and use it to wipe over the surfaces.

- Do not use the unit to cook or rework food. Do not use it to fill containers like bottles, bags or balloons.
- It is not allowed to use the unit to dissolve or remove substances that are dangerous to human health.



- The symbol on the handle indicates that you can get scalded from the hot steam.
- Disconnect the unit from the mains before service or cleaning and after its use. Let the unit cool down.
- Only use pure tap water without additives, perfumes or any chemical substances.
- The rinsing apertures that are under pressure, must not be opened during use.
- Do not insert any object in the openings of the appliance and do not use it in case one of the openings is blocked.
- Keep the device in a dry place. Do not expose it to atmospheric agents, humidity or heat.
- Do not use the unit with wet hands or bare feet.
- Improper handling of the steam cleaner, such as the use of distilled water instead of tap water for the operation of the steam cleaner or failure to perform the decalcification process when indicated by the service light, invalidates any warranty claim.



Iron for SC1 (optional)

- This iron complies with EEC Regulations 2014/30/EU and 2014/35/EU.
- Connect this iron only to an SC1 steam cleaner.
- The iron must not be left unattended while it is connected to the supply mains.
- The soleplate can become very hot and cause burns: never touch these parts.
- Take care that the electrical cords do not get in contact with the hot iron soleplate or with sharp edges.
- The iron must be used and rested on a flat, stable surface.
- When placing the iron on its stand, ensure that the surface on which the stand is placed is stable.
- The iron is not to be used if it has dropped, if there are visible signs of damage or if it is leaking.
- Keep the iron and its cord out of reach of children less than 8 years of age when it is energized or cooling down.
- The surfaces indicated with the symbol IEC 60417-5041 are liable to get hot during use.
- Do not immerse the iron in water.



At the end of its working life, the product must NOT be disposed of as urban waste. It must be taken to a special local authority differentiated waste collection center or to a dealer providing this service. Disposing of a household appliance separately avoids possible negative consequences for the environment and health deriving from inappropriate disposal and enables the constituent materials to be recovered to obtain significant savings in energy and resources.

As a reminder of the need to dispose of household appliances separately, the product is marked with a crossed-out wheeled dustbin.

## TECHNICAL DATA

SC1 steam cleaner

Dimension (HxLxW)(unit only) 42 x 30 x 27.5cm

Weight (unit only) 5.4 kg

Voltage 220-240V / 50Hz

Max. Power 2200W

Max. Pressure 5 Bar

SI1 iron

Voltage 220-240V / 50Hz

Max. Power 850W

## UNIT DESCRIPTION

### Generator

1. Hose socket
2. Unit Handle
3. Water tank cap
4. Cable holder
5. Cable

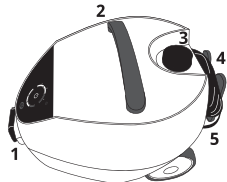

### Display

6. Steam levels
7. ON/OFF button
8. Working time indication
9. Service indication



### Accessories

10. Flexible hose
  - a. Steam level
  - b. Steam release
11. Tubes
12. Floor Nozzle
13. Microfiber cloth Floor
14. Diamond Nozzle
15. Microfiber cloth Diamond
16. Pointed Nozzle straight and curved
17. Brushes
18. Curve
19. Bottle

### Optional Accessories

20. Carpet Glider
21. Microfiber cloth Carpet Glider
22. Short Tube
23. Iron SI1
24. SB1 ironing board

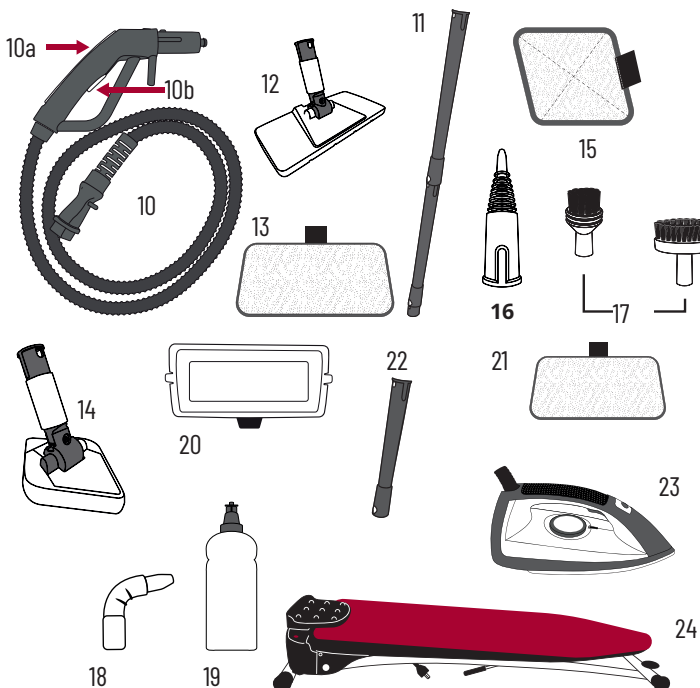

## FIRST STEPS



### Connect the unit

Unwind the cable completely and insert the plug into the mains. The on/off button will flash. Switch on the unit by pressing the on/off button.

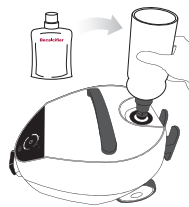

### Water filling

Fill tap (not distilled) water mixed with Richter Decalcifier into the unit. The pump will fill the boiler. When the pump stops working remove the bottle. After a short break the remaining water will be pumped into the boiler.



### Unit heating

During the heating time the light of the steam levels flashes. When the unit is ready for use, the steam level lights will stop flashing.

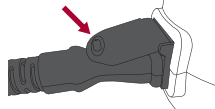

### Connect the hose

Plug the hose into the unit and secure it with the socket lid.



### Blocking the steam release

Before connecting or changing any accessory, always block the steam release by pressing steam level 3 for 3 seconds. The steam release button will deactivate and there will be no steam level indication on the unit anymore. To unblock the steam release, press any of the steam level buttons.

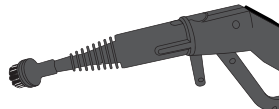

### Connect the accessories

Always use the hose with an accessory. Connect it by clicking them onto the handle.

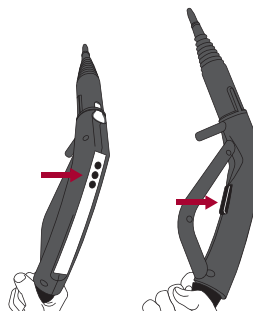

### Steam levels

Select the steam level on the upper side of the handle. Release steam by pressing the button on the lower side of the handle.

## USAGE

Only use the steam cleaner in the home to clean regular dirt from surfaces that can withstand high temperature, pressure and moisture. Only use the steam cleaner indoors and do not store it in sub-zero temperatures.

Cleaning area	Accessory	Steam level
Kitchen		

Cleaning area		Accessory	Steam level
Bathroom			
Living room			

### Block the side movement (optional)

Block the side movement of the cleaning head by sliding the lock in place. To remove it, press the button in the back of the locking and slide it up

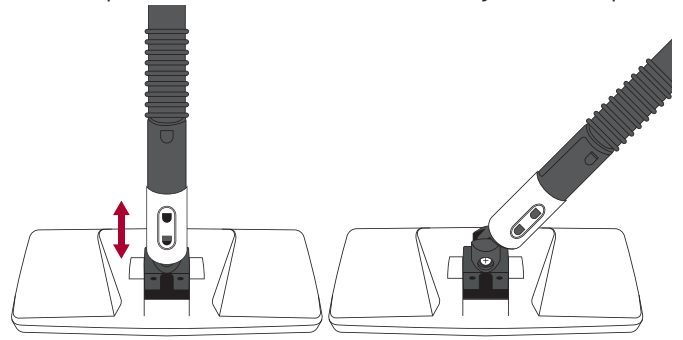

### Pointed Nozzles

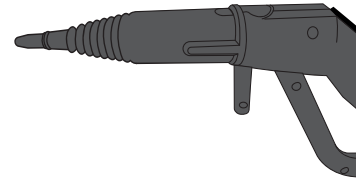

Connect one of the pointed nozzles to the handle. The pointed nozzles can be used to steam surfaces from a distance or to clean narrow spaces like faucet rims, sealings in the dish washer, fridge, shower or similar.

### Brushes & Curve

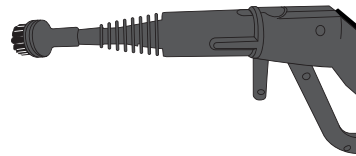

Connect the brushes or the curve to the pointed nozzle. The brushes add mechanical scraping to the steam for better pore cleaning and dirt removal.

Cleaning area		Accessory	Steam level
Nursery			
Outdoor & Hobby			

### Drain cleaner

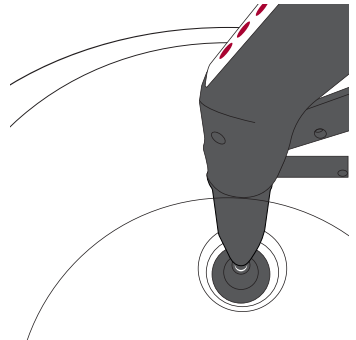

Fix the drain cleaner onto the pointed nozzle. Position it on the faucet drain and steam (level 3). Place a cloth in front of the upper sink opening. Be careful as the sink opening may get very hot and release steam.

## ACCESSORIES

### Floor Nozzle

Connect the tubes and the floor nozzle to the hose. Press the nozzle onto the cloth.

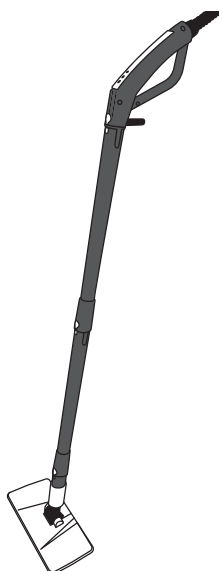

### Diamond Nozzle

Connect the diamond nozzle to the hose handle. Press the nozzle onto the cloth.



## IRON (OPTIONAL)

### Setting

Always pay attention to the ironing indication on the clothing label. Plug the iron into the SC1 steam cleaner and set the temperature. When the lamp turns off, the iron is ready for use.

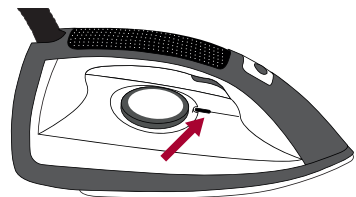

### Steam selection

The iron is set at steam level 2 for optimal ironing. To change the steam level, press the upper button (1). To release the steam, press the lower handle button (2).

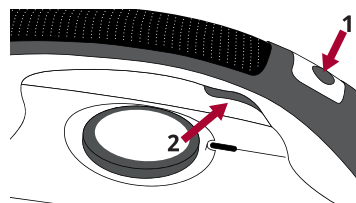

### Proper use

For effective ironing steam only when moving forward, and do not steam when moving backwards. Use steam level 3 only for multiple layer or vertical ironing.

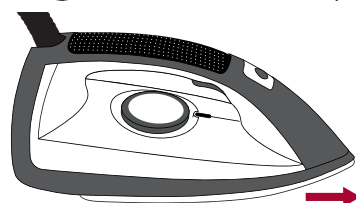



## UNIT CLEANING & MAINTENANCE



### Service indication

The service indication turns on, when the unit requires decalcification of the boiler. Unplug the unit and wait until it cooled down completely. Remove the rubber lid on the bottom of the unit. The drain screw under the rubber lid must be

cold. Open it slowly and carefully. In case there is still some pressure in the boiler, stop opening it immediately and wait until the pressure is gone. Empty the boiler over the sink. In case no water comes out, the drain could be blocked by calcification which has to be pushed through (use the Allen key).

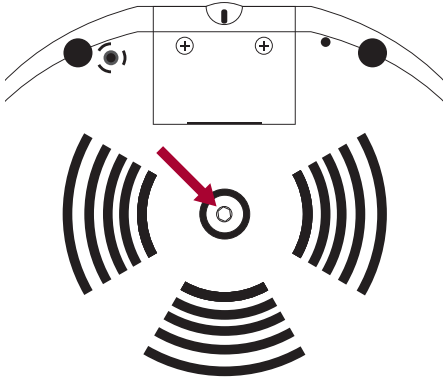

### Boiler decalcification

Turn the unit upside down. With the refill bottle fill 1.2 litres ready to use decalcification liquid (suitable for kettles) from the bottom into the boiler. Add another full refill bottle of tap water. Close the screw gently (<8Nm). Turn the unit on its wheels. Wait for 15 minutes. Empty the boiler over the sink.



### Reset

Close the screw gently (<8Nm) and plug in the unit. Press the ON/OFF button for 10 seconds, until the service indication turns off.



### Preventive liquid for SC1 steam cleaner

Pour one bag into the refill bottle of the Steam Cleaner and fill it up with tapped water. Fill the mixture into the tank of the Steam Cleaner. Use for every refill.

## TROUBLESHOOTING

Problem	Cause	Correction
The display stays dark.	The power supply is interrupted.	Check if the unit is connected properly to the mains.
	There is no electricity supplying the unit.	Check the socket of the power supply and the fuse.
The unit does not steam.	The steam valve is locked.	Press any steam level on the hose handle.
	There is no water in the boiler. The red light is illuminated.	Fill water into the tank.
	The hose is not plugged in properly.	Plug in the hose and secure it with the socket lid.
	The unit is heating up.	Wait until the temperature has been reached.
The water pump does not work.	The boiler is full, 4 lights are shining steadily.	No water needed – check the display.
	The unit is standing in an unsuitable position.	Make sure the unit is standing horizontally.
	The water is too soft. There is distilled water in the boiler.	Add a small teaspoon of salt to the water in the tank. The steam cleaner is designed to operate with tap water only. Drain the distilled water from the boiler and replace it with tap water.
The service symbol does not switch off.	The cleaning process has not been performed according to instructions.	Follow the instructions step by step, making sure you disconnect the unit when needed.
The neck of the cleaning head is not turning.	The lock is inserted.	Loosen the locking on the cleaning head neck.
The unit releases steam from the bottom of the device.	The safety valve has been activated.	Unplug the unit and call the Pure Life Service Center.

In cases where the problem cannot be solved, call the Pure Life Service Center. Do not, under any circumstance, operate a faulty unit.



RICHTER

SC 1 DAMPFREINIGER

BEDIENUNGSANLEITUNG – DEUTSCH

#### SICHERHEITSHINWEISE

Wir gratulieren Ihnen zum Kauf des SC1. Bitte lesen Sie die Sicherheitshinweise aufmerksam durch, bevor Sie das Gerät in Betrieb nehmen und bewahren Sie die Bedienungsanleitung für den späteren Gebrauch auf.

- Dieses Gerät ist ausschliesslich für den Privatgebrauch bestimmt. Der gewerbliche Einsatz, der unsachgemässe Gebrauch oder die Nichteinhaltung der Sicherheitshinweise entbindet Pure Life von jeglicher Verantwortung. Die Garantie findet in diesem Fall keine Anwendung.
- Der SC1 ist entsprechend der Schutzart IPX4 hergestellt.
- Das Gerät muss stets horizontal auf den Rädern stehen. Stellen sie das Gerät niemals auf den Kabelhalter.
- Personen (auch Kindern) die aufgrund eingeschränkter körperlicher oder geistiger Fähigkeiten oder fehlender Erfahrung nicht in der Lage sind, das Gerät sicher zu bedienen, ist es nicht gestattet, das Gerät ohne Beaufsichtigung oder Anleitung bezüglich der sicheren Verwendung und den damit verbundenen Risiken zu bedienen. Kinder dürfen nicht mit dem Gerät spielen.
- Lassen Sie das Gerät nie unbeaufsichtigt, wenn es mit der Steckdose verbunden ist.
- Vergleichen Sie die elektrischen Angaben auf dem Typenschild mit der Spannung, der Frequenz und der max. Amperezahl Ihres Stromnetzes. Diese Zahlen müssen übereinstimmen.
- Das Stromnetz muss mit einer 16A- oder 10A-Sicherung und mit einem Fehlerstromschutzschalter (FI-Schalter) abgesichert sein. Die Steckdose muss geerdet sein.
- Die Schläuche und Kabel enthalten elektronische Leitungen und Komponenten, welche regelmässig geprüft werden sollten.
- Benutzen Sie das Gerät nicht, wenn der Verdacht auf Beschädigung des Stromkabels oder des Geräts besteht.
- Im Falle eines Schadens nehmen Sie das Gerät bitte sofort ausser Betrieb und informieren Sie die zuständige Servicestelle.
- Das Gerät darf nicht verwendet werden, wenn es heruntergefallen ist, wenn es sichtbare Schäden aufweist oder wenn Flüssigkeiten auslaufen.
- Wenn das Stromkabel beschädigt ist, sollte es ausschliesslich vom Hersteller, von autorisiertem Pure Life-Service Personal oder einer ähnlich qualifizierten Person ersetzt werden um Risiken zu vermeiden.
- Reparaturen dürfen ausschliesslich von autorisiertem Pure Life Service-Personal durchgeführt werden. Benutzen Sie nur Richter ORIGINAL Ersatzteile. Eigenmächtige Reparaturen können ein Risiko für den Benutzer des Geräts darstellen und führen dazu, dass der Garantieanspruch verfällt.
- Versuchen Sie niemals, die Elektronik selbst zu modifizieren.
- Ziehen Sie den Netzstecker niemals am Kabel aus der Steckdose.
- Ziehen Sie das Gerät nie so weit von der Steckdose weg, dass die Zuleitung straff gespannt ist.
- Vermeiden Sie, dass Ihr Gerät Wasserkontakt hat.
- Richten Sie den Dampfstrahl nie direkt gegen Personen oder Tiere.
- Richten Sie den Dampfstrahl nie direkt gegen Geräte, welche elektronische Komponenten enthalten wie beispielsweise den Innenbereich von Öfen.

- Richten Sie den Dampf nie direkt auf nicht hitzebeständige Oberflächen.
- Den Dampf niemals direkt auf Seide, Pelz, Leder oder Samt richten. Vor der Anwendung auf empfindlichen Materialien empfiehlt es sich, einen Versuch an einer verdeckten Stelle der zu reinigenden Oberfläche vorzunehmen.
- Dampf kann Wachs, Möbelpolitur, Kunststoffbeschichtungen, Farbe und verleimte Kanten lösen. Verwenden Sie das Gerät nicht zum Reinigen von lackierten oder kunststoffbeschichteten Oberflächen wie z.B. Küchen- und Wohnmöbel, Türen oder Parkett. Zur Reinigung dieser Oberflächen bedampfen Sie ein Mikrofasertuch und wischen Sie damit über die Oberflächen.
- Das Gerät ist nicht für die Zubereitung und Verarbeitung von Speisen geeignet. Es dürfen damit keine Gefässe oder Behälter wie Flaschen, Tüten oder Luftballons befüllt werden.
- Das Lösen oder Beseitigen von Gefahrenstoffen, die zur Beeinträchtigung der Gesundheit führen können, ist nicht zulässig.



- Das Symbol auf dem Handgriff weist darauf hin, dass man sich am heissen Dampf verbrühen kann.
- Trennen Sie das Gerät vor jeder Wartung oder Reinigung und wenn Sie mit dessen Benutzung fertig sind von der Stromzufuhr. Lassen Sie das Dampfsystem vollständig abkühlen.
- Verwenden Sie zum Befüllen des Geräts bitte ausschliesslich gewöhnliches Leitungswasser ohne weitere Zusätze, Parfüme oder andere chemische Substanzen.
- Die Schraube zur Entleerung des Dampfkessels auf der Unterseite des Geräts steht unter Druck. Öffnen Sie die Schraube niemals während der Verwendung des Geräts.
- Stecken Sie keine Gegenstände in die verschiedenen Öffnungen und verwenden Sie das Gerät nicht, wenn irgendeine Öffnung versperrt ist.
- Lagern Sie das Gerät an einem trockenen Ort. Setzen Sie es keiner Witterung, Feuchtigkeit oder Wärmequelle aus.
- Verwenden Sie das Gerät nicht mit feuchten Händen oder barfuss.
- Unsachgemässe Handhabung des Geräts wie beispielsweise die Verwendung von destilliertem Wasser anstatt gewöhnlichem Leitungswasser oder die Nicht-Durchführung des Entkalkungsvorganges beim Aufleuchten der Service-Anzeige führt zu einem Verfall des Garantieanspruches.



#### Bügeleisen (optional)

- Das Bügeleisen erfüllt die europäischen Richtlinien 2014/30/EU und 2014/35/EU.
- Schliessen Sie das Bügeleisen ausschliesslich an den SC1 Dampfreiniger an.
- Das Bügeleisen darf nie unbeaufsichtigt sein während es mit der Stromzufuhr verbunden ist.
- Die Bügelsohle kann sehr heiss werden und Verbrennungen verursachen. Vermeiden Sie eine direkte Berührung.
- Stellen Sie sicher, dass das Elektrokabel nicht in Kontakt mit der heissen Bügelsohle oder scharfen Kanten kommt.
- Das Bügeleisen muss auf einer flachen und stabilen Oberfläche abgestellt werden.
- Wenn Sie das Bügeleisen auf der Ablagefläche abstellen, stellen Sie sicher, dass die Ablagefläche auf einem stabilen Untergrund steht.
- Das Bügeleisen darf nicht verwendet werden, wenn es heruntergefallen ist, wenn es sichtbare Schäden aufweist oder wenn Flüssigkeit ausläuft.
- Das Gerät und das Stromkabel müssen ausserhalb der Reichweite von Kindern unter 8 Jahren gehalten werden, wenn das Gerät noch unter Strom steht oder am Abkühlen ist.
- Die mit dem Symbol IEC 60417-5041 gekennzeichneten Stellen werden während der Benutzung des Geräts heiss.
- Tauchen Sie das Bügeleisen nie ins Wasser.



Am Ende seiner Nutzzeit darf das Produkt NICHT zusammen mit dem Haushaltsabfall entsorgt werden. Es kann zu den eigens von den städtischen Behörden eingerichteten Sammelstellen oder zu den Fachhändlern, die einen Rücknahmeservice anbieten, gebracht werden. Die getrennte Entsorgung eines Haushaltsgeräts vermeidet mögliche negative

Auswirkungen auf die Umwelt und die menschliche Gesundheit, die durch eine nicht vorschriftsgemäße Entsorgung bedingt sind. Zudem wird die Wiederverwendung der Materialien aus denen das Gerät zusammengesetzt ist ermöglicht, was wiederum eine bedeutende Einsparung an Energie und Ressourcen mit sich bringt. Zur Erinnerung an die Verpflichtung, die Elektrohaushaltsgeräte getrennt zu beseitigen, ist das Produkt mit einer Mülltonne, die durchgestrichen ist, gekennzeichnet.

#### TECHNISCHE DATEN

##### SC1 Dampfreiniger

Masse (HxLxB) (Hauptgerät)	42 x 30 x 27,5 cm
Gewicht (Hauptgerät)	5,4 kg
Spannung	220-240V / 50Hz
Maximale Leistung	2200W
Maximaler Druck	5 Bar
SI1 Bügeleisen	
Voltage	220-240V / 50Hz
Maximale Leistung	850W

#### GERÄTEBESCHREIBUNG

##### Generator

- Schlauchanschluss
- Griff
- Wassertankdeckel
- Kabelhalter
- Kabel

##### Display

- Dampfstufen
- Ein/Aus-Knopf
- Anzeige Betriebszeit
- Service-Anzeige

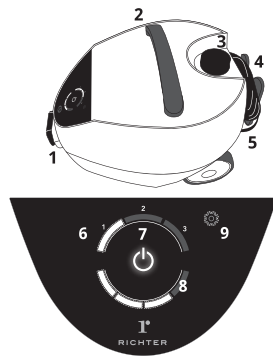

##### Zubehör

- |                                  |                                   |
|----------------------------------|-----------------------------------|
| 10. Schlauch mit Handgriff       | 14. Rautendüse                    |
| 10a. Einstellung der Dampfstufe  | 15. Mikrofasertuch für Rautendüse |
| 10b. Dampfschalter               | 16. Spitzdüse gerade und gebogen  |
| 11. Rohre                        | 17. Bürsten                       |
| 12. Bodendüse                    | 18. Gebogene Spitzdüse            |
| 13. Mikrofasertuch für Bodendüse | 19. Nachfüllflasche               |

##### Optionales Zubehör

- Teppichaufsatz
- Mikrofasertuch für Teppichaufsatz
- Kurzes Verlängerungsrohr
- Bügeleisen SI1
- Bügeltisch SB1

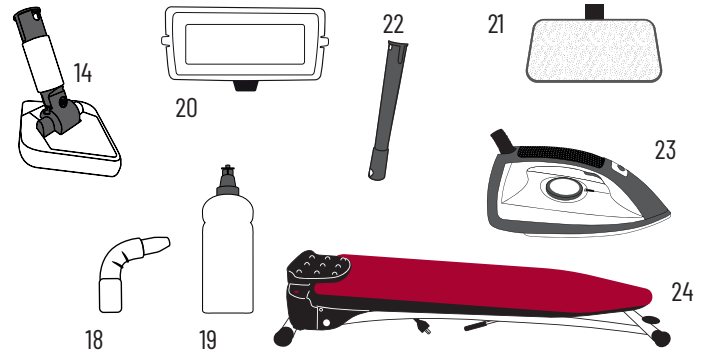
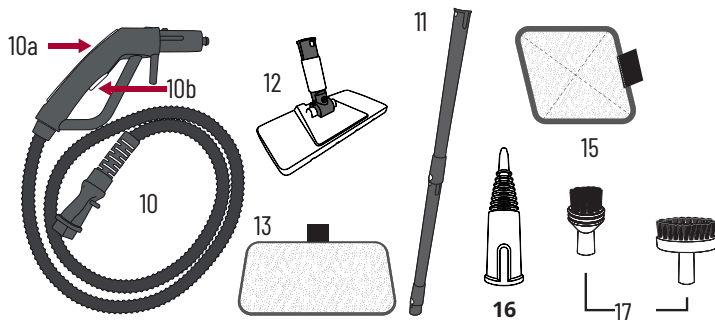

#### GERÄTEBESCHREIBUNG



##### Erste Schritte: verbinden Sie das Gerät

Wickeln Sie das Kabel ab und stecken Sie den Stecker in die Steckdose. Der Ein/Aus-Knopf blinkt auf. Schalten Sie das Gerät ein indem Sie den Ein/Aus-Knopf drücken.



##### Wasser nachfüllen

Füllen Sie Leitungswasser (nicht destilliert) gemischt mit Richter Entkalker in das Gerät. Die Pumpe füllt den Dampfkessel automatisch nach. Wenn die Pumpe ausschaltet, entfernen Sie die Flasche von der Tanköffnung. Die Pumpe wird das restliche Wasser aus dem Wassertank pumpen.



##### Aufheizen

Während der Aufheiz-Phase leuchten die Anzeigen der Dampfstufen abwechslungsweise auf. Wenn das Gerät bereit ist, hört die Anzeige der Dampfstufe auf zu blinken.

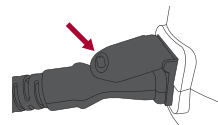

##### Schlauch verbinden

Um das Dampfgerät verwenden zu können, verbinden Sie den Schlauch mit dem Gerät und sichern Sie es mit der Sicherheitsklappe.



##### Blockierung des Dampfablasses

Bevor Sie Zubehör mit dem Handgriff verbinden oder austauschen, blockieren Sie immer den Dampfablass indem Sie die Dampfstufe 3 für 3 Sekunden gedrückt halten. Der Dampfablassknopf wird deaktiviert und es wird keine Dampfstufe mehr angezeigt. Um den Dampfablass wieder zu aktivieren, drücken Sie eine der Dampfstufen auf dem Handgriff.

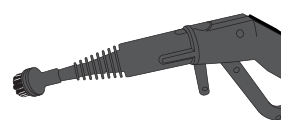

##### Verbinden Sie das Zubehör

Verwenden Sie den Schlauch ausschliesslich mit einem Zubehör-Aufsatz. Verbinden Sie das Zubehör indem Sie es auf dem Handgriff einrasten.

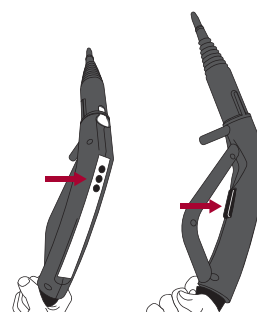



















##### Dampfstufen

Wählen Sie die Dampfstufe auf der Oberseite des Handgriffs. Durch die Betätigung des Dampfschalters auf der Unterseite des Griffs lassen Sie den Dampf ab.

## VERWENDUNG

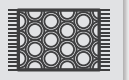
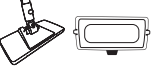
Verwenden Sie das Gerät ausschliesslich in Ihrem Zuhause zur Beseitigung von regulärem Schmutz auf Oberflächen. Stellen Sie die Verträglichkeit der Oberflächen mit hohen Temperaturen, Druck und Feuchtigkeit sicher. Verwenden Sie das Gerät nur im Haus und lagern Sie es nie bei Minustemperaturen.

Anwendungsbereich	Zubehör	Dampfstufe	
Küche			
			
			
			
			

Anwendungsbereich	Zubehör	Dampfstufe	
Badezimmer			
			
			
Wohnzimmer			
			
			
			

Anwendungsbereich	Zubehör	Dampfstufe	
Kinderbereich			
			
Hobbybereich			
			

## ZUBEHÖR

### Bodendüse

Verbinden Sie die Rohre und die Bodendüse mit dem Schlauch. Befestigen Sie daran das Mikrofasertuch.

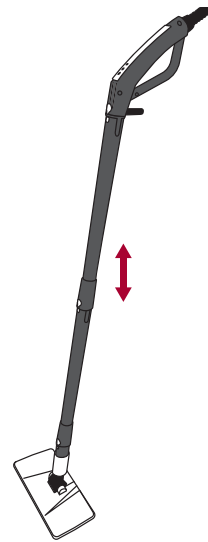

### Rautendüse

Verbinden Sie die Rautendüse mit dem Handgriff. Befestigen Sie das Mikrofasertuch an der Rautendüse.

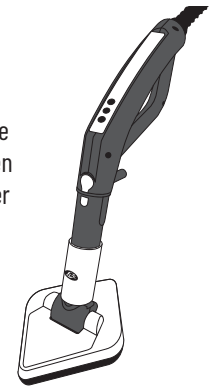

### Scharnier für seitliche Bewegung blockieren (optional)

Blockieren Sie das seitliche Scharnier indem Sie den Bügel nach unten verschieben. Um das Scharnier wieder zu öffnen, drücken Sie den Knopf auf der Unterseite des Bügels und schieben Sie ihn wieder nach oben.

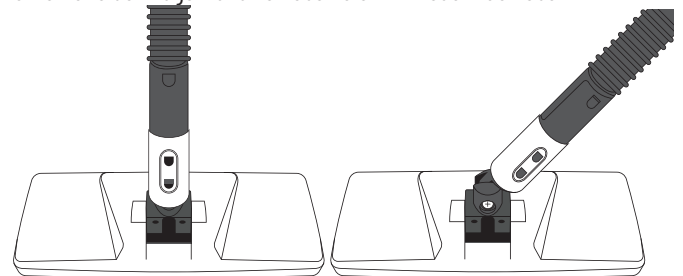

### Spitzdüsen

Verbinden Sie die Spitzdüsen mit dem Handgriff. Die Spitzdüsen können dazu verwendet werden, Flächen aus der Distanz abzdampfen oder schwer zugängliche Stellen wie beispielsweise den Abfluss, die Spülmaschine, den Kühlschrank, die Dusche oder ähnliches zu reinigen.

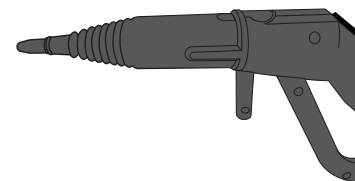

### Bürsten und gebogene Spitzdüse

Verbinden Sie die gebogene Spitzdüse oder die Bürsten mit der Spitzdüse.

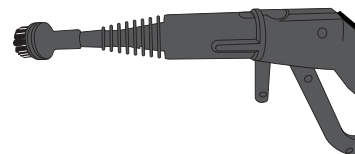

### Abflussreiniger

Fixieren Sie den Abflussaufsatz auf der Spitzdüse, positionieren Sie ihn auf dem Abfluss und betätigen Sie den Dampfschalter (Stufe 3). Blockieren Sie den Überlauf des Spülbeckens mit einem Tuch. Vorsicht: Der Überlaufschutz kann stark erhitzen und es kann Dampf entweichen.

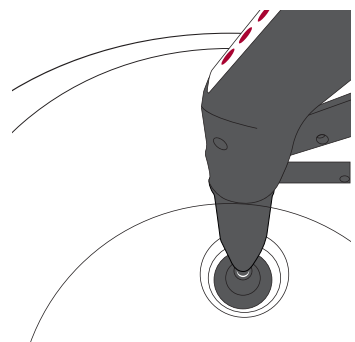

### IRON (OPTIONAL)

### Einstellungen

Beachten Sie vor dem Bügeln stets die Pflegehinweise auf Ihrer Kleidung. Verbinden Sie das Bügeleisen mit dem SC1 und stellen Sie die Temperatur ein. Wenn die Lampe nicht mehr leuchtet, ist das Bügeleisen bereit.

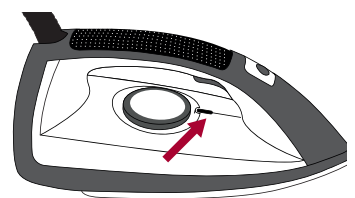

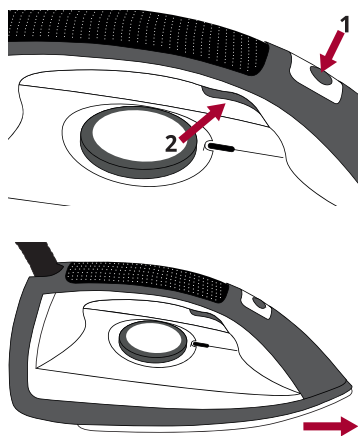

**1 Auswahl der Dampfstufe**  
Das Bügeleisen ist für optimales Bügeln auf Stufe 2 eingestellt. Um die Dampfstufe zu wechseln, drücken Sie den oberen Knopf (1). Um Dampf abzulassen, betätigen Sie den Knopf auf der Unterseite des Handgriffs (2).

**Richtige Verwendung**

Für ein optimales Ergebnis lassen Sie nur Dampf ab, während Sie das Bügeleisen vorwärts bewegen und nicht, wenn Sie das Bügeleisen rückwärts ziehen. Verwenden Sie Dampfstufe 3 ausschliesslich für

mehrschichtige Stoffe oder vertikales Bügeln.

**REINIGUNG UND WARTUNG DES GERÄTS**

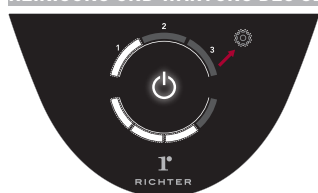

**Wartungsanzeige**

Die Service-Anzeige leuchtet auf, wenn der Dampfkessel des Geräts entkalkt werden muss. Trennen Sie das Gerät vom Stromnetz und warten Sie, bis es komplett abgekühlt ist. Lösen Sie die Gummikappe auf der Unterseite des Geräts. Die

darunterliegende Schraube muss kalt sein. Öffnen Sie die Schraube langsam und vorsichtig. Falls noch etwas Druck auf dem Dampfkessel ist, drehen Sie die Schraube nicht mehr weiter auf und warten Sie, bis der Druck entwichen ist. Entleeren Sie den Boiler über dem Spülbecken. Falls kein Wasser austritt, könnte der Abfluss durch Kalkablagerungen verstopft sein, die entfernt werden müssen (Inbusschlüssel verwenden).

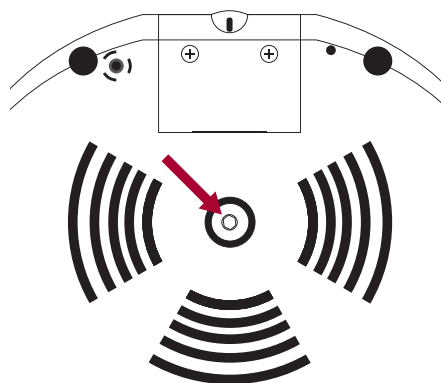

**Entkalkung des Boilers**

Drehen Sie das Gerät auf den Kopf. Mit der Nachfüllflasche 1,2 Liter gebrauchsfertige Entkalkungsflüssigkeit (für Wasserkocher geeignet) von unten in den Kessel einfüllen. Fügen Sie eine weitere volle Nachfüllflasche mit Leitungswasser hinzu. Drehen Sie die Schraube vorsichtig

fest (<8Nm). Stellen Sie das Gerät wieder auf seinen Rädern. Warten Sie 15 Minuten lang. Leeren Sie den Kessel über dem Spülbecken aus..



**Zurücksetzen**

Ziehen Sie die Schraube leicht an (<8Nm) und schließen Sie das Gerät an. Drücken Sie die Taste ON/OFF für 10 Sekunden, bis die Serviceanzeige erlischt.



**Vorbeugende Flüssigkeit für SC1**

Geben Sie einen Beutel in die Nachfüllflasche des Dampfreinigers und füllen Sie diese mit Leitungswasser. Füllen Sie die Mischung in den Tank des Dampfreinigers. Für jede Nachfüllung verwenden.

**TROUBLESHOOTING**

Störung	Mögliche Ursache	Behebung
Das Display bleibt schwarz.	Die Stromversorgung ist unterbrochen.	Vergewissern Sie sich, dass das Gerät korrekt mit einer Steckdose verbunden ist.
	Das Gerät wird nicht mit Strom versorgt.	Überprüfen Sie, ob die Steckdose unter Strom steht. Prüfen Sie die Sicherung.
Das Gerät kann keinen Dampf ablassen.	Das Dampfventil ist blockiert.	Drücken Sie ein beliebige Dampfstufe auf dem Handgriff.
	Im Dampfkessel befindet sich kein Wasser. Die Wasserstandanzeige leuchtet rot.	Füllen Sie den Wassertank nach.
	Der Schlauch ist nicht korrekt mit dem Gerät verbunden.	Schliessen Sie den Schlauch vollständig an das Gerät an und sichern Sie es mit der Sicherheitsklappe.
	Das Gerät ist noch nicht vollständig aufgeheizt.	Warten Sie, bis das Gerät Betriebstemperatur erreicht hat.
Die Wasserpumpe arbeitet nicht.	Der Dampfkessel ist bereits voll. Auf der Wasserstandsanzeige leuchten vier Balken konstant.	Das Gerät benötigt kein zusätzliches Wasser. Prüfen Sie das Display.
	Das Gerät steht schief.	Stellen Sie sicher, dass das Gerät horizontal auf dem Boden steht.
	Das Wasser ist zu weich.	Geben Sie einen Teelöffel Salz in den Wassertank.
	Der Dampfkessel ist mit destilliertem Wasser gefüllt.	Der Dampfreiniger ist für den Gebrauch von Leitungswasser konzipiert. Lassen Sie das destillierte Wasser ab und ersetzen Sie es mit Leitungswasser.
Das Service-Symbol erlischt nicht.	Der Entkalkungsprozess wurde nicht vorschriftsgemäss durchgeführt.	Folgen Sie den Anweisungen Schritt für Schritt und stellen Sie sicher, dass das Gerät vom Stromnetz getrennt wird, wenn in der Anleitung darauf hingewiesen wird.
Die Boden- oder Rautendüse lässt sich nicht seitwärts kippen.	Das Scharnier ist durch den Bügel blockiert.	Lösen Sie den Bügel und bewegen Sie ihn nach oben.
Auf der Unterseite des Geräts tritt Dampf aus.	Das Sicherheitsventil des Dampfreinigers wurde aktiviert.	Trennen Sie das Gerät von der Stromversorgung und kontaktieren Sie das Pure Life Service Center.
Falls das Problem nicht gelöst werden kann, rufen Sie das Pure Life Service Center an. Arbeiten Sie unter keinen Umständen mit einem defekten Gerät.		



# 1

## RICHTER

### SC 1 GŐZTISZTÍTÓ

#### FELHASZNÁLÓI KÉZIKÖNYV – MAGYAR

#### BIZTONSÁGI UTASÍTÁSOK

Gratulálunk az új SC1 készülékéhez. Kérjük, figyelmesen olvassa el a jelen használati utasítást, mielőtt használná a gépet, és tartsa meg ezt a kézikönyvet későbbi felhasználásra.

- Az SC1 gőztisztító készülék bizonyítottan magas teljesítményt nyújt baktériumok, penészgombák és vírusok eltávolításában. Emellett a gőzzel történő tisztítás eltávolítja a zsirokat és a fehérjéket is. Ezért, mivel a tápanyaguk elvész, a kórokozók újbóli megjelenése is kevésbé valószínű.
- A termék kizárólag háztartási felhasználásra készült. Az ipari vagy helytelen felhasználás vagy a jelen kézikönyv utasításainak be nem tartása esetén a Pure Life semmilyen felelősséget vagy termékgaranciát nem vállal.
- Az SC1 IPX4 védelmi osztály, fröccsenő folyadékokkal szemben védett.
- A készüléknek mindig függőlegesen, a kerekein kell állnia. Soha ne helyezze a készüléket a kábeldobra.
- Ezt a készüléket akkor használhatják csökkent fizikai, érzékelési vagy mentális képességekkel rendelkező illetve megfelelő tapasztalattal nem rendelkező személyek, ha megfelelő felügyeletet vagy útmutatást kapnak a készülék biztonságos használatát illetően, és megértik a fennálló veszélyeket. Gyermekek nem játszhatnak a készülékkel.
- A készüléket nem szabad örízetlenül hagyni, amíg csatlakoztatva van a tápegységhez.
- Hasonlítsa össze az adattáblán lévő elektromos adatokat a hálózati feszültséggel, a frekvenciával és a maximális amperrel, ezeknek a számoknak meg kell felelniük.
- A hálózatot 16A-es vagy 10A-es biztosítéknak és életvédelmi relének (FI-relé) kell védenie. A kábelnek földeltnek kell lennie.
- A tömlő és a zsinór elektromos alkatrészeket tartalmaznak, ezért állapotukat rendszeresen felül kell vizsgálni.
- Ne használja a készüléket, ha a zsinóron vagy az egységen sérülés jelei láthatóak.
- A termék sérülése esetén kapcsolja ki és húzza ki a készüléket és lépjen kapcsolatba a Pure Life Szervizközponttal.
- A készüléket nem szabad használni, ha leesett, ha sérülés jelei láthatók rajta, vagy ha szivárog.
- Ha a tápkábel sérült, a veszély elkerülése érdekében a gyártónak, a szervizképviselőnek vagy hasonló szakképzett személynek kell kicserélnie.
- A javításokat kizárólag a Pure Life jóváhagyott szerviztechnikusai végezhetik el. Kizárólag EREDETI Richter cserealkatrészeket használjon. Az erre nem felhatalmazott személyek által végzett javítás veszélyt jelenthet a felhasználókra és a jótállás megszűnését vonja maga után.
- Ne próbálja meg átalakítani a készüléket.
- Ne a zsinórnál fogva húzza ki a csatlakozót az aljzatból.
- Ne húzza a készüléket olyan messze a csatlakozótól, hogy a zsinór túlságosan megfeszüljön.
- Ne merítse vízbe a készüléket.
- Tilos a készüléket személyek vagy az általuk viselt ruhadarabok, vagy állatok tisztítására használni.
- A gőzt nem szabad olyan elektromos komponenseket tartalmazó berendezésekre irányítani, mint például a sütők belseje.

- Soha ne irányítsa a gőzt közvetlenül nem hőálló anyagokra.
- Soha ne irányítsa a gőzsugarat közvetlenül selyemre, prémre, bőrre vagy bársonyra. Mielőtt érzékeny anyagokon használná, javasoljuk, hogy tesztelje azt a tisztítani kívánt felület egy elrejtett részén.
- A gőz fellazíthatja a viaszt, a bútorkárpotot, a műanyag bevonatokat vagy a festékszalag vagy élcsíkot az éleken. Ne irányítsa a gőzt ragasztott laminált élekre, mivel az élszalag meglazulhat. Ne használja a készüléket tömítetlen fa vagy parkettás padlók tisztítására. Ne használja a készüléket festett vagy műanyag bevonattal ellátott felületek, például konyhai vagy nappali bútorok, ajtók vagy parketta tisztítására. Ezeknek a felületeknek a tisztításához mikroszálal kendővel gőzölje le és törölje át a felületeket.
- Ne használja a készüléket étel főzésére vagy felmelegítésére. Ne használja edények, például palackok, zsákok vagy ballonok feltöltésére.
- A készülék nem használható emberi egészségre veszélyes anyagok feloldására vagy eltávolítására.



- A karon látható szimbólum azt jelenti, hogy a forró gőz égési sérülést okozhat.
- Húzza ki a készüléket szervizelés vagy karbantartás előtt, vagy a használatot követően. Hagyja lehűlni.
- Kizárólag tiszta csapvizet használjon, adalékanyagok, illatosítóanyagok vagy bármilyen vegyszer hozzáadása nélkül.
- A nyomás alatt lévő öblítőnyílásokat használat közben nem szabad kinyitni.
- Ne nyúljon be semmilyen tárggyal a készülék nyílásaiba, és ne használja, ha a nyílásai elzáródtak.
- Tartsa a készüléket száraz helyen. Ne tegye ki az időjárás hatásainak, nedvességnek vagy hőnek.
- Ne használja a készüléket nedves kézzel vagy meztláb.
- A gőztisztító helytelen használata - mint például csapvíz helyett desztillált vízzel működtetni a gőztisztítót, vagy nem elvégezni a vízkötelenítést szervizjelzésnél - minden garanciás igényt érvénytelenít.



- Vasaló az SC1 készülékhez (külön vásárolható)
- Ez a vasaló megfelel a 2014/30 /EU és 2014/35/EU EGK rendeleteknek.
  - A vasalót kizárólag SC1 gőztisztítóhoz csatlakoztassa.

- A vasalót nem szabad felügyelet nélkül hagyni, amíg a tápegységhez van csatlakoztatva.
- A vasalótalp nagyon felforrósodhat és égési sérüléseket okozhat: soha ne érintse meg ezeket az alkatrészeket.
- Ügyeljen, hogy az elektromos zsinórok ne kerüljenek érintkezésbe a forró vasalótalppal vagy éles szélekkel.
- A vasalót sík, stabil felületen kell használni és pihentetni.
- Amikor a vasalót az állványra helyezi, győződjön meg róla, hogy a felület, amin az állvány van, stabil.
- A vasalót nem szabad használni, ha leesett, ha sérülés jelei láthatók rajta, vagy ha szivárog.
- Tartsa a vasalót és annak vezetékeit 8 éven aluli gyermekektől elzárva, amikor az feszültség alatt van vagy hűl.
- Az IEC 60417-5041 szimbólummal jelölt felületek használat közben felmelegedhetnek.
- Ne merítse a vasalót vízbe



Élettartama végén a terméket NEM szabad háztartási hulladékként kezelni. Egy speciális helyi hatóság által megkülönböztetett hulladékgyűjtő központba vagy egy ilyen szolgáltatást nyújtó kereskedőhöz kell vinni. A háztartási készülék külön hulladékként kezelésével elkerülhetők a nem megfelelő kezelésből eredő esetleges negatív következmények a környezetre és az egészségre, és így lehetővé válik az alkotóanyagok újrahasznosítása, mellyel jelentős energia és erőforrások takaríthatók meg.



## MŰSZAKI ADATOK

SC1 gőztisztító

Méreték (MxHxSz) (csomagolás nélkül) 42 x 30 x 27,5cm

Tömeg (csomagolás nélkül) 5,4 kg

Feszültség 220-240V / 50Hz

Max. teljesítmény 2200W

Max. nyomás 5 Bar

SI1 vasaló

Feszültség 220-240V / 50Hz

Teljesítmény 850W

## AZ EGYSÉG LEÍRÁSA

### Generátor

1. Tömlőcsatlakozó
2. A készülék karja
3. A víztartály fedele
4. Kábeltartó
5. Kábel

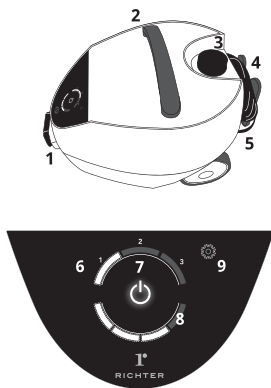

### Kijelző

6. Gőznyomásszintek
7. Főkapcsoló gomb
8. Munkavégzési idő kijelzése
9. Szervizjelző

### Tartozékok

- |                       |                         |                           |
|-----------------------|-------------------------|---------------------------|
| 10. Flexibilis tömlő  | 14. Rombusz alakú fej   | Opcionális tartozékok     |
| a. Gőznyomásszint     | 15. Mikroszálás kendő - | 20. Szőnyegtisztító keret |
| b. Gőzkibocsátás      | rombusz                 | 21. Mikroszálás kendő -   |
| 11. Csövek            | 16. Hegyes fúvóka -     | szőnyegtisztító           |
| 12. Padlótisztító fej | egyenes és hajlítot     | 22. Rövid cső             |
| 13. Mikroszálás kendő | 17. Kefék               | 23. SI1 vasaló*           |
| padlóhoz              | 18. Íves idom           | 24. SB1 Vasalódeszka*     |
|                       | 19. Palack              |                           |

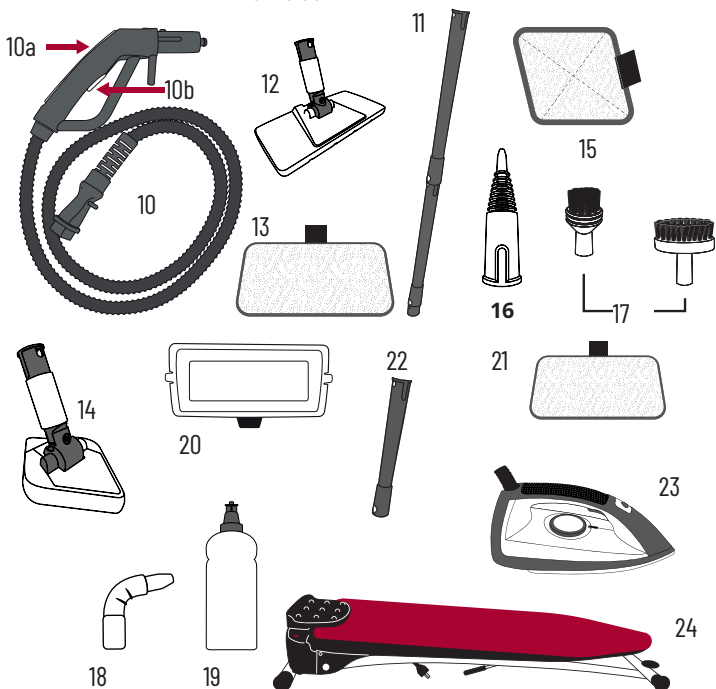

## ELSŐ LÉPÉSEK



### A készülék csatlakoztatása

Teljesen tekerje le a kábelt, és csatlakoztassa az aljzatba a csatlakozót. A főkapcsoló villog. Kapcsolja be a készüléket a főkapcsoló megnyomásával.

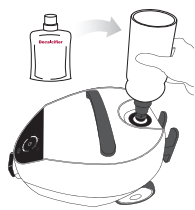

### Vizfeltöltés

Töltse fel a Richter Decalcifierrel kevert csapvízzel (nem desztillált) a készüléket. A szivattyú feltölti a vízmelegítőt. Amikor a szivattyú leállt, vegye el a palackot. Rövid szünet után a szivattyú a maradék vizet is beszivattyúzza a vízmelegítőbe.



### Az egység felfűtése

A felfűtési idő alatt a gőznyomásszint állapotjelző lámpája villog. Ha a készülék használatra kész, a gőzzintet jelző fények nem villognak.

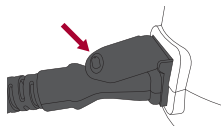

### A tömlő csatlakoztatása

Csatlakoztassa a tömlőt a készülékre és rögzítse a csatlakozófedéllel.



### Gőzkibocsátás blokkolása

Mielőtt bármilyen tartozékot csatlakoztatna vagy cserélne, mindig zárja el a gőzkibocsátást a 3-as gőzzint 3 mp.-ig történő megnyomásával. A gőzkibocsátás gomb kikapcsol, és az egységen már nem jelenik meg gőzzint jelzés. A gőzkibocsátás blokkolásának feloldásához nyomja meg a gőzzint bármely gombját.

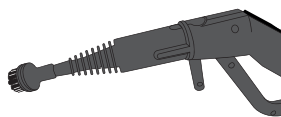

### A tartozékok csatlakoztatása

Mindig valamelyik tartozékkal használja a tömlőt. A csatlakoztatás a karra való rápatintással történik.

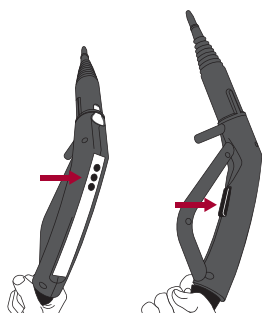

### Gőznyomásszintek

A gőznyomásszintet a kar felső részén választhatja ki. A gőzkibocsátás a kar alsó részén lévő gombbal indítható el.

## HASZNÁLAT

A gőztisztítót csak otthon használja, hétköznapi kosz eltávolítása céljából, olyan felületeken, melyek ellenállnak a magas hőmérsékletnek, nyomásnak, és nedvességnek. A gőztisztítót csak beltérben használja, és ne tárolja 0 fok alatti hőmérsékleten.

Tisztítási terület	Tartozék	Gőzzint

\* Opcionálisan megvásárolható, nem képezi az alapsomag részét.

Tisztítási terület		Tartozék	Gőzsint
Fürdőszoba			
Hálósoba			

Tisztítási terület		Tartozék	Gőzsint
Óvoda			
Szabadtéri & Hobbi			

## TARTOZÉKOK

### Padlótisztító fej

Csatlakoztassa a csöveket és a padlótisztító fejet a tömlőhöz. Nyomja rá a fejet az anyagra.

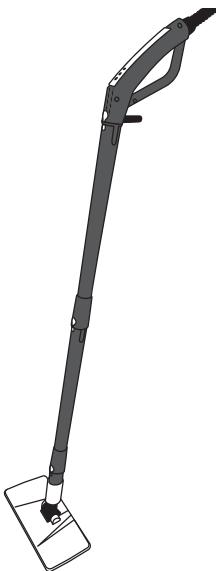

### Rombuszfej

Csatlakoztassa a rombuszfejet a tömlőkarhoz. Nyomja rá a fejet az anyagra.

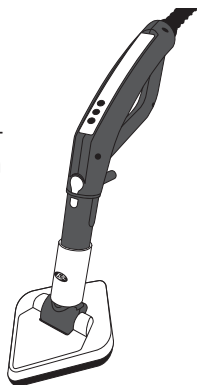

## Az oldalirányú mozgás blokkolása

A zár a helyére csúsztatásával blokkolja a nyak oldalirányú mozgását. Az eltávolításához nyomja meg a zár hátulján lévő gombot, és csúsztassa fel.

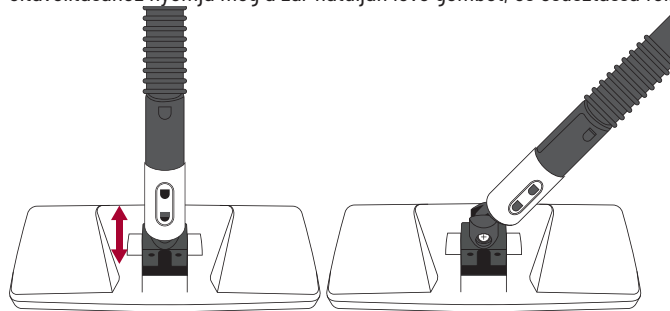

### Hegyes fúvókák

Csatlakoztassa a fúvókákat a karra. A fúvókák a felületek egy bizonyos távolságból való gőzölésére vagy szűk területek, például csapperelemek, a mosogató tömitései, hűtőszekrény, zuhanyzó vagy hasonló gőzölésére használhatók.

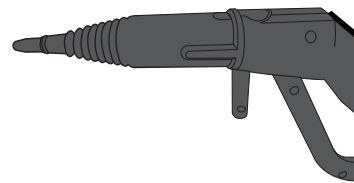

### Kefék és ivídomok

Csatlakoztasson egy kefét vagy ivídomot a hegyes fúvókához. A kefék mechanikai kaparó hatása kiegészíti a gőzölést, így az anyagporusok tisztábbak lesznek és több szennyeződés távolítható el.

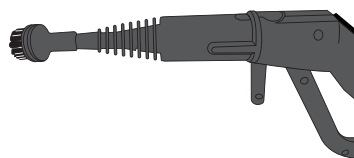

### Lefolyótisztító

Tegye fel a lefolyótisztítót a fúvókára. Helyezze rá a lefolyóra és gőzöljön (3. szint). A felső lefolyónyílás elé helyezzen egy rongyot. Legyen óvatos, mivel a mosogatónyílás nagyon forróvá válhat és felengedheti a gőzt.

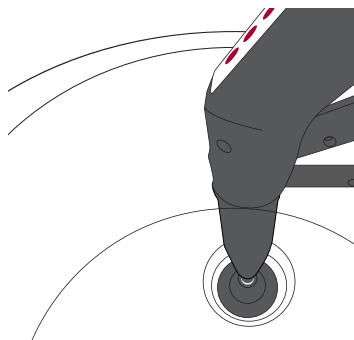

## VASALÓ (KÜLÖN VÁSÁROLHATÓ)

### Beállítás

Mindig tartsa be a vasalandó anyag címkején feltüntetett vasalási utasításokat. Dugja be a vasalót az SC1 gőztisztítóba és állítsa be a hőmérsékletet. Ha a lámpa kikapcsolt, a vasaló használatra kész.

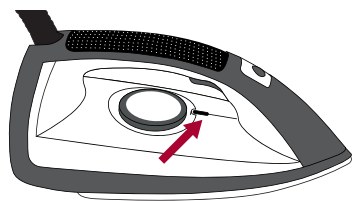

### Gőznyomásszint kiválasztása

A vasaló 2. gőznyomásszintre van állítva az optimális vasalás érdekében. A gőznyomásszint módosításához nyomja meg a felső gombot (1). Gőz kibocsátásához nyomja meg a kar alsó gombját (2).

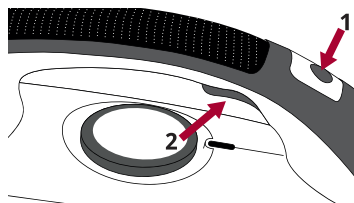

### Rendeltetésszerű használat

A hatékony vasalás érdekében csak az előrehaladó mozdulat során gőzöljön, visszafelé ne. A 3. gőznyomásszintet kizárólag többretegű vagy függőleges vasaláshoz használja.

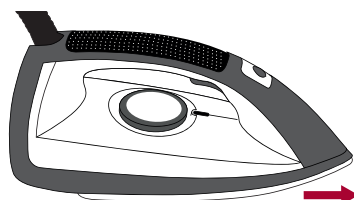

## AZ EGYSÉG TISZTÍTÁSA ÉS KARBANTARTÁSA



### Szolgáltatás jelzés

A szervizjelző akkor kapcsol be, ha az egység vízmelegítőjét ki kell tisztítani. Áramtalanítsa az egységet és várjon, amíg teljesen lehűl. Távolítsa el az egység alján lévő gumifedőt. A gumifedél alatti leürítő csavarnak hidegnek kell

lennie. Nyissa ki lassan és óvatosan. Abban az esetben, ha a vízmelegítőben még mindig van nyomás, azonnal hagyja abba a kinyitást, és várjon, amíg a nyomás el nem múlik. Úrítse ki a kazánt a mosogató fölött. Abban az esetben, ha nem jön ki víz, a lefolyót eltömítheti a vízkő, amelyet át kell nyomni (használja az imbuszkulcsot).

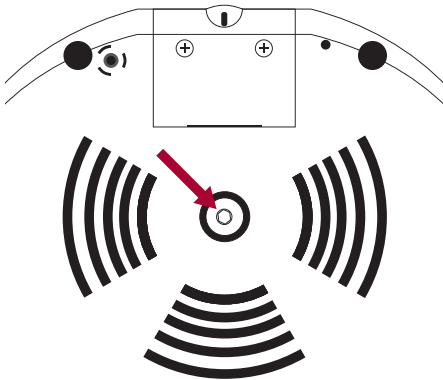

### Kazán vízkőmentesítés

Fordítsa fejjel lefelé a készüléket. Az utántöltő palackkal töltsön 1,2 liter használatra kész vízkőoldó folyadékot (vízforralóhoz) alulról a kazánba. Adjon hozzá még egy teljes utántöltő üveg csapvizet. Óvatosan zárja vissza a csavart (<8 Nm). Fordítsa az egységet a kerekére. Várjon 15 percet. Úrítse ki a kazánt a mosogató fölött.



### Visszaállítás

Óvatosan zárja vissza a csavart (<8Nm), és dugja be az egységet. Nyomja meg az ON/OFF gombot 10 másodpercig, amíg a szervizjelző ki nem alszik.



### Megelőző folyadék SC1-hez

Öntsön egy zacskónyit a gőztisztító utántöltő palackjába, és töltsse fel csapvízzel. Töltsse be a keveréket a gőztisztító tartályába. Használja minden utántöltéshez.

## HIBAELHÁRÍTÁS

Probléma	Ok	Megoldás
A kijelző továbbra is sötét.	Nincs áramellátás.	Ellenőrizze, hogy a készülék megfelelően csatlakozik-e a hálózatra.
	Az egység nem kap áramot.	Ellenőrizze az áramellátó hálózat csatlakozó aljzatát és a biztosítékot.
Az egység nem gőzöl.	A gőzszelep zárva van.	Nyomjon meg egy gőzszintet a tömlőfogantyún.
	Nincs víz a vízmelegítőben. A piros lámpa kigyullad.	Töltsön vizet a tartályba.
	A tömlő nincs megfelelően csatlakoztatva.	Csatlakoztassa a tömlőt és rögzítse a csatlakozófedéllel.
	Az egység felfűt.	Várjon a megfelelő hőmérséklet eléréséig.
A vízszivattyú nem működik.	A vízmelegítő tele van, 4 lámpa állandó fényvel világít.	Nincs szükség vízre – ellenőrizze a kijelzőt.
	Az egység nem megfelelő pozícióban van.	Ellenőrizze, hogy a készülék vízszintesen áll-e.
	A víz túl lágy.	Adjon egy kis teáskanálnyi sót a tartályban lévő vízhez.
	Desztillált víz van a vízmelegítőben.	A gőztisztító kizárólag csapvízzel működtethető. Engedje le a desztillált vizet a vízmelegítőből és töltsse fel csapvízzel.
A szerviz szimbólum nem kapcsol ki.	A tisztítási eljárást nem a használati utasításoknak megfelelően végezték.	Kövesse az utasításokat lépésről lépésre, ügyelve arra, hogy mikor kell kihúzni a gépet.
A tisztítófej nyaka nem fordul el.	A zár be van kapcsolva.	Oldja fel a zárat a tisztítófej nyakán.
Az egység a készülék aljából bocsátja ki a gőzt.	A biztonsági szelep aktiválódott.	Húzza ki az egységet és hívja a Pure Life Szervizközpontot.

Abban az esetben, ha a probléma nem oldható meg, hívja a Pure Life Szervizközpontot. Semmilyen körülmények között ne használja a hibás készüléket.



RICHTER

SC 1 SYSTEM PAROWY

INSTRUKCJA OBSŁUGI – PL

#### WSKAZÓWKI DOTYCZĄCE BEZPIECZEŃSTWA

Gratulujemy Państwu zakupu urządzenia S.C.1 marki Richter. Przed przystąpieniem do pracy z urządzeniem proszę uważnie zapoznać się ze wskazówkami dotyczącymi bezpieczeństwa i zachować instrukcję obsługi do późniejszego wykorzystania.

- Niniejsze urządzenie jest przeznaczone wyłącznie do użytku prywatnego. Wykorzystywanie do celów komercyjnych, niewłaściwe użycie lub nieprzestrzeganie wskazówek dotyczących bezpieczeństwa zwalnia firmę Pure Life z wszelkiej odpowiedzialności. W takim przypadku gwarancja nie ma zastosowania.
- Urządzenie SC1 jest produkowane w sposób zapewniający stopień ochrony IPX4.
- Urządzenie musi zawsze stać poziomo na kółkach. Nigdy nie należy stawiać urządzenia na uchwycie kablowym.
- Osoby (w tym dzieci), które nie są w stanie bezpiecznie obsługiwać urządzenia ze względu na ograniczone możliwości fizyczne lub umysłowe albo brak doświadczenia, nie mogą szkolenia w zakresie bezpiecznego użytkowania urządzenia i związanych z tym zagrożeń. Dzieciom nie wolno bawić się urządzeniem.
- Nigdy nie należy pozostawiać urządzenia bez nadzoru, gdy jest ono podłączone do gniazdka elektrycznego.
- Porównaj dane elektryczne podane na tabliczce znamionowej z napięciem, częstotliwością i maksymalnym natężeniem w swojej sieci elektrycznej. Wartości te muszą być zgodne.
- Sieć elektryczna musi być zabezpieczona bezpiecznikiem 16A lub 10A oraz wyłącznikiem różnicowoprądowym (RCD). Gniazdko elektryczne musi być uziemione.
- Węże i kabel zawierają przewody i komponenty elektroniczne, które należy regularnie sprawdzać.
- Nie należy używać urządzenia, jeśli istnieje podejrzenie, że przewód zasilający lub samo urządzenie jest uszkodzone.
- W przypadku uszkodzenia urządzenie należy natychmiast wyłączyć z eksploatacji i poinformować właściwy punkt serwisowy.
- Urządzenia nie wolno używać, jeśli zostało upuszczone, posiada widoczne uszkodzenia lub wyciekają z niego płyny.
- W przypadku uszkodzenia przewodu zasilającego powinien go wymienić wyłącznie producent, autoryzowany personel serwisowy firmy Pure Life lub osoba posiadająca podobne kwalifikacje, aby uniknąć ryzyka.
- Napraw może dokonywać wyłącznie autoryzowany personel serwisowy firmy Pure Life. Należy używać wyłącznie ORYGINALNYCH części zamiennych firmy Pure Life. Naprawy wykonywane we własnym zakresie mogą stanowić zagrożenie dla użytkownika urządzenia i skutkują utratą gwarancji.
- Nigdy nie należy podejmować prób samodzielnego modyfikowania układów elektronicznych.
- Nigdy nie należy wyciągać wtyczki sieciowej z gniazdka elektrycznego, pociągając za kabel.
- Nigdy nie należy odsuwać urządzenia od gniazdka elektrycznego na tyle, że skutkowało to będzie silnym naciągnięciem przewodu zasilającego.
- Należy unikać kontaktu urządzenia z wodą.
- Nigdy nie należy kierować strumienia pary bezpośrednio na

ludzi lub zwierzęta.

- Nigdy nie należy kierować strumienia pary bezpośrednio na urządzenia zawierające elementy elektroniczne, jak np. wnętrze piekarnika.
- Nigdy nie należy kierować pary bezpośrednio na powierzchnie, które nie są odporne na działanie wysokiej temperatury.
- Nigdy nie należy kierować pary bezpośrednio na jedwab, futra, skórę ani aksamit. Przed zastosowaniem do wrażliwych materiałów zaleca się przeprowadzenie testu w niewidocznym miejscu czyszczonej powierzchni.
- Para może rozpuścić wosk, politurę do mebli, powłoki z tworzyw sztucznych, farby i klejone krawędzie. Urządzenia nie należy używać do czyszczenia powierzchni lakierowanych lub powlekanych tworzywem sztucznym, jak np. meble kuchenne i pokojowe, drzwi lub parkiet. W celu oczyszczenia takich powierzchni należy naparować wkład z mikrofibry i przetrzeć nią te powierzchnie.
- Urządzenie nie nadaje się do przygotowywania i przetwarzania żywności. Nie wolno napełniać z jego pomocą naczyń ani pojemników, takich jak butelki, torby czy balony.
- Niedopuszczalne jest rozpuszczanie lub usuwanie substancji niebezpiecznych, które mogłyby zaszkodzić zdrowiu.



- Symbol na rękojeści informuje o tym, że istnieje ryzyko poparzenia się gorącą parą.
- Przed przystąpieniem do jakichkolwiek prac konserwacyjnych lub czyszczenia oraz po zakończeniu pracy z urządzeniem należy je odłączyć od zasilania. Należy odczekać, aż układ parowy całkowicie ostygnie.
- Do napełniania urządzenia proszę używać wyłącznie zwykłej wody z sieci wodociągowej bez żadnych innych dodatków, środków zapachowych lub innych substancji chemicznych.
- Korek spustowy do opróżniania kotła w dolnej części urządzenia znajduje się pod ciśnieniem. Nigdy nie należy otwierać korka w trakcie korzystania z urządzenia.
- Nie należy wkładać żadnych przedmiotów do różnych otworów urządzenia i używać urządzenia, jeśli któryś otwór jest zablokowany.
- Urządzenie należy przechowywać w suchym miejscu. Nie należy wystawiać go na działanie czynników atmosferycznych, wilgoci i źródeł ciepła.
- Nie należy używać urządzenia mokrymi rękoma ani będąc boso.
- Niewłaściwe obchodzenie się z urządzeniem, jak np. używanie wody destylowanej zamiast zwykłej wody z sieci wodociągowej lub brak odkamieniania urządzenia, gdy zaświeci się wskaźnik serwisowy, skutkować będzie utratą gwarancji.



Żelazko (opcjonalnie)

- Żelazko spełnia wymagania dyrektyw europejskich 2014/30/UE i 2014/35/UE.
- Żelazko wolno podłączać wyłącznie do myjki parowej SC1.
- Nigdy nie należy pozostawiać żelazka bez nadzoru, gdy jest ono podłączone do źródła zasilania.
- Stopa żelazka może się bardzo mocno nagrzać i spowodować oparzenia. Należy unikać bezpośredniego kontaktu.
- Należy upewnić się, że kabel elektryczny nie dotyka gorącej stopy żelazka ani ostrych krawędzi.
- Żelazko należy odstawiać na płaską i stabilną powierzchnię.
- Przy odstawianiu żelazka na podstawkę należy upewnić się, że podstawka umieszczona jest na stabilnym podłożu.
- Żelazka nie wolno używać, jeśli zostało upuszczone, posiada widoczne uszkodzenia lub wycieka z niego płyn.
- Urządzenie i przewód zasilający należy przechowywać w miejscu niedostępnym dla dzieci poniżej 8 roku życia, o ile urządzenie znajduje się nadal pod napięciem lub w fazie stygnięcia.



- Miejsca oznaczone symbolem IEC 60417-5041 nagrzewają się podczas korzystania z urządzenia.

- Żelazka nigdy nie należy zanurzać w wodzie.



Po upływie okresu użytkowania produktu NIE wolno usuwać, wrzucając go do pojemnika z odpadami z gospodarstwa domowego. Można go odnieść do punktu zbiórki utworzonego specjalnie do tego celu przez władze miejskie lub oddać do wyspecjalizowanego sprzedawcy oferującego usługę odbioru zwrotów.

Oddzielna utylizacja urządzeń gospodarstwa domowego pozwala uniknąć ewentualnych negatywnych skutków dla środowiska i zdrowia ludzkiego spowodowanych niezgodną z przepisami utylizacją. Ponadto umożliwia ona również ponowne wykorzystanie materiałów, z których zbudowane jest urządzenie, co z kolei przekłada się na znaczne oszczędności energii i zasobów. W celu przypomnienia o obowiązku oddzielnego usuwania urządzeń gospodarstwa domowego produkt oznaczony jest symbolem przekreślonego pojemnika na odpady.

#### DANE TECHNICZNE

SC1 System parowy

Wymiary (wys. x dł. x szer.)(urządzenie główne) 42 x 30 x 27,5 cm

Masa (urządzenie główne) 5,4 kg

Napięcie 220-240V / 50Hz

Maksymalna moc 2200W

Maksymalne ciśnienie 5 Bar

SI1 Żelazko

Napięcie 220-240V / 50Hz

Maksymalna moc 850W

#### OPIS URZĄDZENIA

##### Urządzenie

1. Przyłącze węża
2. Uchwyt
3. Pokrywa zbiornika wody
4. Uchwyt kablowy
5. Kabel

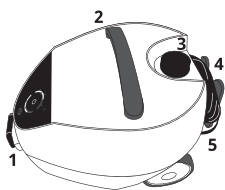

##### Wyświetlacz

6. Poziomy pary
7. Przycisk ZAŁ/WYŁ
8. Wskaźnik czasu pracy
9. Wskaźnik serwisowy



##### Zubehör

10. Wąż z rękociągą
  - a. Regulacja poziomu pary
  - b. Przycisk pary
11. Rury
12. Dysza podłogowa
13. Wkład z mikrofibry do dyszy podłogowej
14. Dysza w kształcie rombu

15. Wkład z mikrofibry do dyszy w kształcie rombu
16. Dysza spiczasta prosta i zakrzywiona
17. Szczotki
18. Dysza spiczasta zakrzywiona
19. Butelka do uzupełniania wody

##### Wyposażenie opcjonalne

20. Nasadka dywanowa
21. Wkład z mikrofibry do nasadki dywanowej
22. Krótka rura przedłużeniowa
23. Żelazko SI1
24. Deska do prasowania SB1

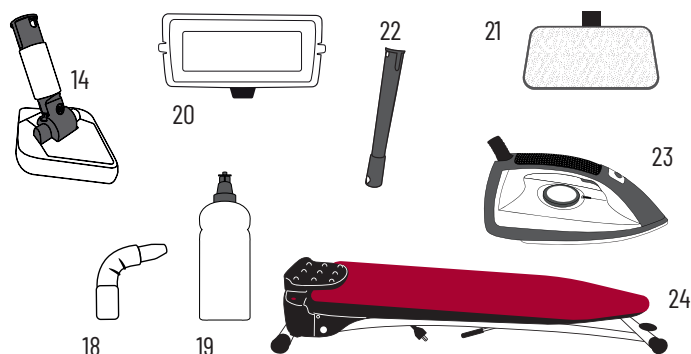
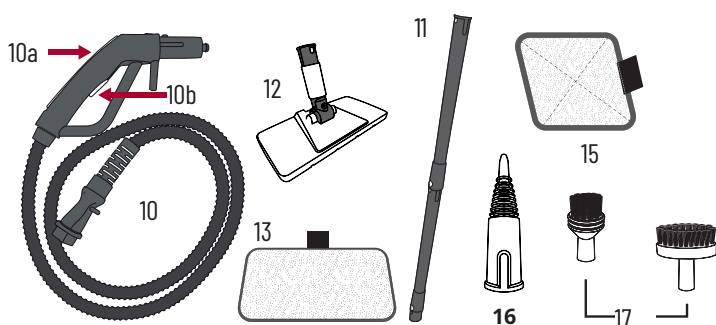

#### OPIS URZĄDZENIA



##### PIERWSZE KROKI: Podłącz urządzenie

Rozwiń kabel i włóż wtyczkę do gniazdka elektrycznego. Zaświeci się przycisk ZAŁ/WYŁ. Włącz urządzenie, wciskając przycisk ZAŁ/WYŁ.

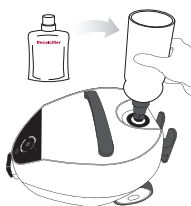

##### Uzupelnianie wody

Napełnij urządzenie wodą z sieci wodociągowej (nie wodą destylowaną). Pompa automatycznie przepompuje wodę do kotła. Gdy pompa wyłączy się, wyjmij butelkę z otworu zbiornika. Pompa wypompuje pozostałą wodę ze zbiornika na wodę.



##### Nagrzewanie

Podczas fazy nagrzewania wskaźniki poziomu pary zapalają się naprzemiennie. Wskaźnik poziomu pary przestanie migać, gdy urządzenie będzie gotowe do pracy.

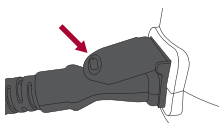

##### Podłączanie węża

Aby umożliwić korzystanie z urządzenia parowego, należy podłączyć wąż do urządzenia i zabezpieczyć go kłapką zabezpieczającą.

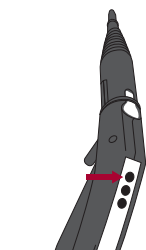

##### Blokowanie wylotu pary

Przed osadzeniem akcesoriów w rękociąg lub ich wymianą należy zawsze zablokować wylot pary, wciskając i przytrzymując przycisk poziomu pary 3 przez 3 sekundy. Przycisk spustowy pary zostanie wyłączony i poziom pary nie będzie już wyświetlany. Aby ponownie włączyć wylot pary, należy wcisnąć jeden z przycisków poziomu pary na rękociągu.

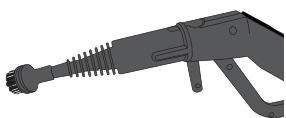

##### Podłącz akcesoria

Używaj węża wyłącznie z końcówką sprężynową. Podłącz akcesoria, mocując je na zatrzask w rękociągu.

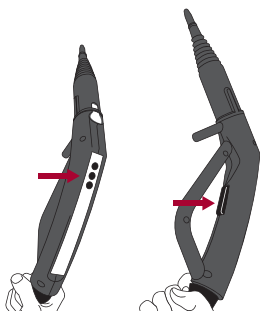

##### Poziomy pary

Wybierz poziom pary w górnej części rękociągu. Wciśnięcie przycisku pary w dolnej części rękociągu powoduje uwolnienie pary.

## STOSOWANIE

Używaj urządzenia wyłącznie w swoim gospodarstwie domowym do usuwania regularnych zabrudzeń z powierzchni. Upewnij się, że czyszczone powierzchnie są odporne na działanie wysokiej temperatury, ciśnienia i wilgoci. Używaj urządzenia wyłącznie wewnątrz pomieszczeń zamkniętych i nigdy nie składuj go w temperaturach ujemnych.

Obszar zastosowania	Aksesoria	Poziom pary	
Kuchnia			

Obszar zastosowania	Aksesoria	Poziom pary	
Łazienka			
Pokój dzienny			

Obszar zastosowania	Aksesoria	Poziom pary	
Strefa dziecięca			
Strefa hobby			

## AKCESORIA

### Dysza podłogowa

Połącz rury i dyszę podłogową z węzłem. Zamocuj na dyszy wkład z mikrofibry.

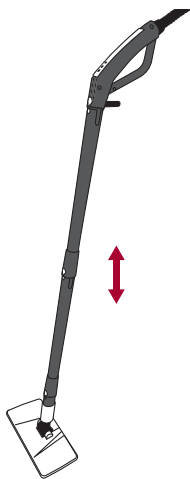

### Dysza w kształcie rombu

Połącz dyszę w kształcie rombu z rękojęcią. Zamocuj na dyszy wkład z mikrofibry.

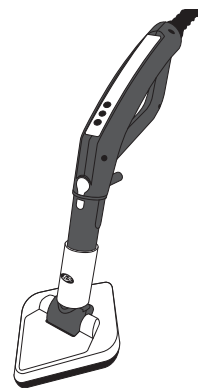

### Blokowanie przegubu umożliwiającego ruch boczny (opcjonalnie)

Zablokuj przegub boczny, przesuwając klamrę w dół. W celu ponownego otwarcia przegubu wciśnij przycisk umieszczony w dolnej części klamry i przesunij ją z powrotem do góry.

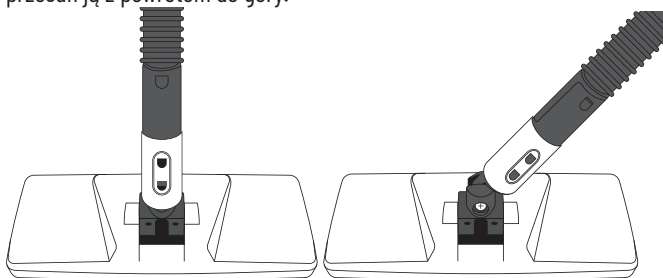

### Dysze spiczaste

Połącz dysze spiczaste z rękojęcią. Dysz spiczastych można używać do naporowywania powierzchni z dystansu lub do czyszczenia trudno dostępnych miejsc, jak na przykład odpływów, zmywarek do naczyń, lodówek, natrysków, itp.

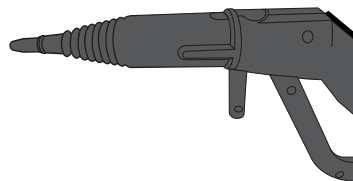

### Szczotki i dysza spiczasta zakrzywiona

Połącz dyszę spiczastą zakrzywioną lub szczotki z dyszą spiczastą. Szczotki wytwarzają tarcie mechaniczne, które dodatkowo wspomaga działanie pary przy usuwaniu zanieczyszczeń i głębokim czyszczeniu.

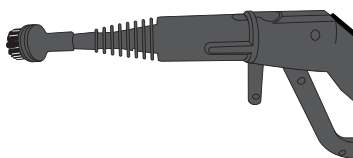

### Końcówka do czyszczenia odpływów

Zamocuj końcówkę do czyszczenia odpływów na dyszy spiczastej, umieść na odpływie i wciśnij przycisk pary (poziom 3).

Zablokuj przelew zlewozmywaka ścierką. Zachowaj ostrożność: Zabezpieczenie przelewowe może silnie się nagrzać i może uchodzić z niego para.

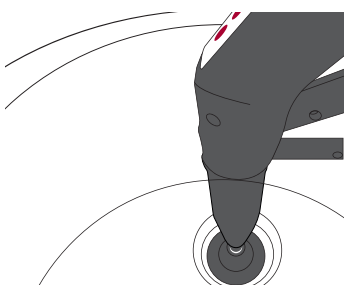

## ŻELAZKO (OPCJONALNIE)

### Ustawienia

Przed przystąpieniem do prasowania zawsze zapoznaj się ze wskazówkami dotyczącymi pielęgnacji umieszczonymi na odzieży. Połącz żelazko z urządzeniem SC1 i ustaw temperaturę. Gdy lampka zgaśnie, żelazko jest gotowe do pracy.

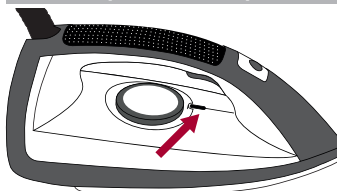



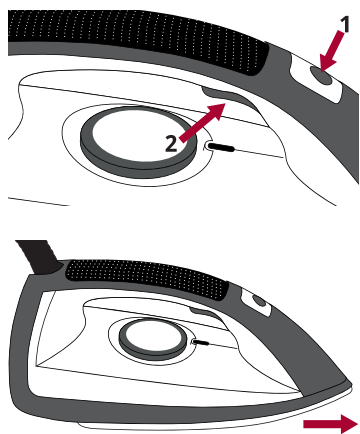

### 1 Wybór poziomu pary

Dla optymalnego prasowania żelazko jest ustawione na poziomie 2. Aby zmienić poziom pary, wciśnij górny przycisk (1). Aby wypuścić parę, wciśnij przycisk w spodniej części rękojeści (2).

### Prawidłowe użycie

W celu uzyskania optymalnego rezultatu wypuszczaj parę tylko podczas przesuwania żelazka w przód, a nie podczas jego cofania. Używaj pary na poziomie 3 wyłącznie do tkanin wielowarstwowych lub przy prasowaniu w pionie.

## CZYSZCZENIE I KONSERWACJA URZĄDZENIA

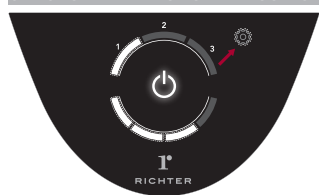

### Wskaźnik

Wskaźnik serwisowy zapala się, gdy kocioł urządzenia wymaga odkamienienia. Odłącz urządzenie od sieci zasilającej i odczekaj, aż całkowicie ostygnie. Zdejmij gumowy kapturek na spodzie urządzenia. Umieszczony pod nim korek musi

być zimny. Powoli i ostrożnie odkręć korek. Jeśli w kotle parowym ciągle jeszcze występuje będzie niewielkie ciśnienie, przerwij odkręcanie korka i odczekaj, aż ciśnienie spadnie. Opróżnij kocioł i wkręć z powrotem korek.

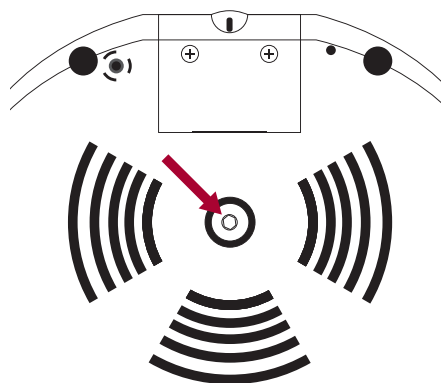

po spodniej stronie i zamknij z powrotem spust wody. Urządzenie jest teraz znów gotowe do pracy.

### Opróżnianie zbiornika pary i resetowanie

Opróżnij kocioł, otwierając korek na spodzie urządzenia. Wkręć korek z powrotem, podłącz urządzenie do gniazdka elektrycznego i wlej butelkę świeżej wody do zbiornika na wodę. Odczekaj, aż pompa przepompuje wodę do kotła. Ponownie opróżnij kocioł odkręcając śrubę



### Napełnianie kotła

Połącz urządzenie z gniazdkiem elektrycznym. Wciśnij i przytrzymaj przycisk ZŁ/WYŁ przez 5 sekund. Wskaźnik serwisowy zacznie migać. Wlej 1 dl środka odkamieniającego do butelki do uzupełniania

wody i dopełnij butelkę wodą z sieci wodociągowej. Napełnij urządzenie płynem i odczekaj, aż pompa przepompuje płyn do kotła. Odłącz urządzenie od gniazdka elektrycznego i odczekaj 15 minut.



### Pre-odkamieniacz SC1

Wsyp jedną saszetkę do butelki uzupełniającej urządzenia parowego i napełnij ją wodą z kranu. Napełnij zbiornik urządzenia SC1. Stosować przy każdym napełnianiu.

## TROUBLESHOOTING

Usterka	Możliwa przyczyna	Sposób usunięcia
Wyświetlacz jest czarny.	Występuje przerwa w zasilaniu.	Upewnij się, że urządzenie jest prawidłowo podłączone do gniazdka elektrycznego.
	Brak dopływu prądu do urządzenia.	Sprawdź, czy gniazdko elektryczne znajduje się pod napięciem. Sprawdź bezpiecznik.
Urządzenie nie wypuszcza pary.	Zawór pary jest zablokowany.	Naciśnij dowolny przycisk poziomu pary na rękojeści.
	W kotle nie ma wody. Wskaźnik poziomu wody świeci się na czerwono.	Dolej wody do zbiornika na wodę.
	Wąż nie jest prawidłowo podłączony do urządzenia.	Podłącz wąż całkowicie do urządzenia i zabezpiecz go klapką zabezpieczającą.
	Urządzenie nie rozgrzało się jeszcze całkowicie.	Odczekaj, aż urządzenie osiągnie temperaturę roboczą.
Pompa wody nie pracuje.	Kocioł jest już pełny. Na wskaźniku poziomu wody cały czas świecą się cztery paski.	Urządzenie nie wymaga dodatkowej wody. Sprawdź wyświetlacz.
	Urządzenie jest przechylone.	Upewnij się, że urządzenie stoi poziomo na podłożu.
	Woda jest zbyt miękka.	Dodaj łyżeczkę soli do wody w zbiorniku.
	Kocioł jest napełniony wodą destylowaną.	Myjka parowa została zaprojektowana z myślą o korzystaniu z wody z sieci wodociągowej. Spuść wodę destylowaną i zastąp ją wodą z sieci wodociągowej.
Symbol wskaźnika serwisowego nie gaśnie.	Proces odkamieniania nie został przeprowadzony w wymagany sposób.	Postępuj zgodnie z instrukcją krok po kroku i upewnij się, że urządzenie jest odłączone od sieci zasilającej, o ile instrukcja obsługi wskazuje na taką konieczność.
Dysza podłogowa lub dysza w kształcie rombu nie daje się przechylić w bok.	Klamra blokuje przegub.	Zwolnij klamrę i przesun ją do góry.
Z dolnej części urządzenia wydostaje się para.	Uaktywnił się zawór bezpieczeństwa myjki parowej.	Odłącz urządzenie od źródła zasilania i skontaktuj się z Centrum Serwisowym firmy Pure Life.

Jeśli problemu nie da się rozwiązać, skontaktuj się z Centrum Serwisowym firmy Pure Life. Pod żadnym pozorem nie korzystaj z urządzenia, jeśli jest ono uszkodzone.





**Pure Life Deutschland GmbH**  
Werner-von-Siemens-Straße  
19, 36041 Fulda  
[www.purelifehome.eu](http://www.purelifehome.eu)

**Pure Life Hungária Kft.**  
1145, Budapest, Jávor utca 5/a  
[www.purelifehome.eu](http://www.purelifehome.eu)

**Pure Life Österreich GmbH**  
Concorde Business Park 1/B3/  
Top31, 2320 Schwechat  
[www.purelifehome.eu](http://www.purelifehome.eu)

**Pure Life Polska Sp. z o.o.**  
ul. Kowalewicka 33b  
60-002 POZNAŃ  
+48 513 771 248